

# Cape Cod

Revêtement en bois préfini

[www.capecodsiding.com](http://www.capecodsiding.com)

## INSTRUCTIONS D'INSTALLATION, D'ENTREPOSAGE ET DE CONSTRUCTION DES MURS

**IMPORTANT – LIRE LES INSTRUCTIONS SUIVANTES ATTENTIVEMENT AVANT D'INSTALLER LE PAREMENT EN BOIS. L'OMISSION DE SUIVRE RIGOREUSEMENT CES INSTRUCTIONS D'INSTALLATION, D'ENTREPOSAGE ET DE CONSTRUCTION DES MURS ANNULERA TOUTES LES GARANTIES. POUR CONNAÎTRE TOUS LES DÉTAILS CONCERNANT L'INSTALLATION DES BARDEAUX, CONSULTER LA FEUILLE À L'INTÉRIEUR DE L'EMBALLAGE DE BARDEAUX.**

Les instructions d'installation suivantes ont été créées conformément aux exigences du Code national du bâtiment du Canada (CNB). Vérifier auprès des autorités locales pour connaître le code du bâtiment qui est en vigueur dans sa région. Si les exigences du CNB ou du code du bâtiment en vigueur dans sa région sont plus rigoureuses que celles de ces instructions, c'est le code du bâtiment en question qui s'applique.

**SI LA MÉTHODE DE CONSTRUCTION UTILISÉE NE PERMET PAS LA PÉNÉTRATION DES CLOUS À TRAVERS LE PAREMENT JUSQUE DANS AU MOINS 1 PO DE BOIS MASSIF DERRIÈRE LE PAREMENT, ARRÊTER LES TRAVAUX ET COMPOSER LE 1-800-565-7577.**

**IL APPARTIENT À L'INSTALLATEUR DE S'ASSURER QUE LE PAREMENT EST INSTALLÉ CORRECTEMENT. L'OMISSION DE SE CONFORMER STRICTEMENT À CES INSTRUCTIONS ET AUX CODES DU BÂTIMENT APPLICABLES ANNULERA LA GARANTIE ET AURA DES CONSÉQUENCES SUR LE COMPORTEMENT ET SUR L'ALLURE DU PRODUIT.**

### 1 AVANT DE COMMENCER

Vérifier si la couleur et le modèle du parement ou de la boiserie sont exacts. Si on croit que le produit est défectueux, NE PAS L'INSTALLER. Communiquer immédiatement avec un représentant de Cape Cod Siding en composant le 1-800-565-7577. L'INSTALLATION DE CHAQUE PIÈCE DE PAREMENT CAPE COD CONSTITUE L'ACCEPTATION DE LA CONDITION DE CETTE PIÈCE DE PAREMENT AVANT SON INSTALLATION.

### 2 ENTREPOSAGE

- Entreposer tous les produits de parement au-dessus du niveau du sol sur une surface plane et horizontale.
- Protéger toutes les planches de parement et les moulures des intempéries en les entreposant à l'abri ou sous une bâche.
- Toutes les planches de parement et les moulures DOIVENT être sèches avant d'être installées.

En ouvrant les paquets de parement, couper l'enveloppe protectrice le long de la ligne pointillée au bas du paquet. Conserver l'emballage en plastique qui est sous le bois, car il peut servir à recouvrir le parement.

### 3 AVANT L'INSTALLATION

- Si le code du bâtiment le requiert, installer un pare-air approuvé en suivant les instructions du fabricant.
- Poser des solins et appliquer un mastic sur les joints de toutes les ouvertures, notamment au-dessus des boiseries de portes et de fenêtres, pour empêcher l'eau de s'accumuler et l'humidité de pénétrer.
- S'assurer que les cavités murales sont sèches avant d'installer le parement.
- S'assurer que les fourrures sont installées 12 po ou 16 po entraxe (voir les sections 5, 6, 7, 8 et 9).
- Si le parement ou les boiseries sont installés sur des structures qui sont situées à moins de 25 mètres d'un plan d'eau ouvert (« conditions d'exposition extrêmes »), le parement doit être traité sous pression pour que la garantie soit valide.

**4****CONSIGNES IMPORTANTES POUR L'INSTALLATEUR**

- Appliquer une peinture de retouches Cape Cod de couleur assortie à celle du parement sur toutes les extrémités des planches coupées sur le chantier.
- Poser des capuchons en plastique fournis par Cape Cod Siding sur la tête du marteau pour protéger la peinture sur les têtes de clou.
- Le parement et les moulures Cape Cod DOIVENT être installés sur des fourrures afin de créer un vide d'air (voir les sections 5, 6, 7, 8 et 9).
- Les joints d'about doivent être serrés et ils doivent être faits sur des fourrures en bois massif. Pour obtenir les meilleurs résultats, nous recommandons des coupes à onglet de 22° ou 45°.
- NE PAS soulever les planches de parement pour corriger l'alignement, car cela pourrait fausser le joint des planches. Au besoin, ajuster l'alignement des planches en effectuant une coupe le long du haut du parement et en scellant les extrémités des planches coupées sur le chantier au moyen de la peinture à retouches Cape Cod.
- Utiliser un gabarit pour maintenir un espace de 1/16 po entre les joints à feuillure.
- Pour obtenir un fond de clouage solide autour des coins et des ouvertures, installer des éléments d'ossature supplémentaires en mettant la surface large des éléments contre le revêtement à l'intérieur des cavités murales (voir section 14).
- Installer le parement Cape Cod sur des fourrures en bois ou en contreplaqué séchées au séchoir ou bien séchées à l'air. Si les fourrures ne sont pas sèches, elles se contracteront et leur capacité de résistance à l'arrachement des clous sera diminuée, causant ainsi le mouvement indésirable des planches de parement ou des moulures.
- Utiliser les clous de couleur assortie Cape Cod.
- Poser un solin au-dessus des ouvertures dans le mur comme les portes et les fenêtres. Laisser un espace de 3/8 po (coupure de capillarité) entre le solin et le parement.
- Le parement en bois DOIT être cloué sur un fond de clouage en bois massif de 1 po (pleine épaisseur).

**5****INSTALLATION DES FOURRURES**

Installer les fourrures en laissant un espacement maximal de 16 po entraxe. Conserver une ouverture grillagée au bas et installer des cales au haut pour créer un écran pare-pluie.

- Installer les fourrures sur le pare-air.
- Utiliser des fourrures de 3/8 po d'épaisseur lorsque les fourrures sont installées directement sur le revêtement et les montants.
- Utiliser des fourrures de 1 po (pleine épaisseur) lorsque les fourrures NE sont PAS installées directement sur les montants.
- Dans le cas des fourrures horizontales, prévoir des ouvertures de drainage de 1/2 po tous les 48 po.
- Pour le PAREMENT VERTICAL (8 po de largeur et plus), les fourrures DOIVENT être installées 12 po entraxe.
- Utiliser des fourrures comme calage autour des fenêtres. L'épaisseur des fourrures autour des fenêtres doit être la même que celle des fourrures utilisées pour l'installation du parement.
- On peut se procurer des fourrures de 1 po (pleine épaisseur) en bois traité sous pression fabriquées par Cape Cod chez un marchand de matériaux de construction dans sa région.

**6****INSTALLATION DU PAREMENT HORIZONTAL**

- Si le PAREMENT HORIZONTAL est installé sur un revêtement massif (contreplaqué, OSB) et appliqué directement sur les montants, utiliser des fourrures d'au moins 3/8 po d'épaisseur.
- Si les fourrures NE sont PAS appliquées directement sur les montants, on DOIT utiliser des fourrures de 1 po (pleine épaisseur).
- Pour obtenir un fond de clouage solide aux extrémités du parement autour des portes, des fenêtres et des coins, il pourrait être nécessaire d'installer des éléments d'ossature supplémentaires sur la face contre le revêtement à l'intérieur des cavités murales.
- Le parement extérieur DOIT être cloué sur un fond de clouage en bois massif de 1 po (pleine épaisseur).

On peut se procurer des fourrures de 1 po (pleine épaisseur) en bois traité sous pression fabriquées par Cape Cod chez un marchand de matériaux de construction dans sa région.

**7****INSTALLATION DU PAREMENT VERTICAL**

- Si le PAREMENT VERTICAL est installé sur un revêtement massif (contreplaqué, OSB), utiliser des fourrures horizontales de 1 po (pleine épaisseur) séchées au séchoir ou bien séchées à l'air. **L'utilisation de fourrures 1 x 3 N'EST PAS ACCEPTABLE POUR LE PAREMENT VERTICAL ET POURRAIT ANNULER LA GARANTIE.**
- Utiliser des fourrures doubles pour créer un écran pare-pluie.
- Pour l'installation de fourrures doubles, installer d'abord des fourrures verticales de 3/8 po sur les montants ; puis, installer des fourrures horizontales de 1 po (pleine épaisseur) 16 po ou 12 po entraxe.
- Si on n'utilise pas de fourrures doubles, utiliser des fourrures horizontales de 1 po (pleine épaisseur) séchées au séchoir ou bien séchées à l'air avec ouvertures de drainage de 1/2 po tous les 48 po (entre les montants) pour permettre un plan de drainage et créer un écran pare-pluie.
- Pour le PAREMENT VERTICAL (8 po de largeur et plus), les fourrures DOIVENT être installées 12 po entraxe.
- Pour le PAREMENT VERTICAL (6 po de largeur et moins), installer les fourrures 16 po entraxe avec des ouvertures de drainage de 1/2 po tous les 48 po.
- Lorsque le PAREMENT VERTICAL est posé en diagonale, les fourrures DOIVENT être installées 12 po entraxe et avoir une épaisseur minimale de 1 po (pleine épaisseur).

On peut se procurer des fourrures de 1 po (pleine épaisseur) en bois traité sous pression fabriquées par Cape Cod chez un marchand de matériaux de construction dans sa région.

Lorsqu'un isolant rigide est utilisé comme revêtement ou installé sur un revêtement en contreplaqué ou en OSB :

- On DOIT utiliser des fourrures de 1 po (pleine épaisseur) séchées au séchoir ou bien séchées à l'air.
- Clouer ou visser les fourrures à travers le revêtement isolant jusque dans les montants.
- S'assurer que les attaches sont suffisamment longues pour bien fixer les fourrures, car elles supportent tout le poids du parement et des moulures.
- Pour le PAREMENT HORIZONTAL, des fourrures de 1 po (pleine épaisseur) doivent être installées 16 po entraxe sur les montants.
- Pour le PAREMENT VERTICAL, il est recommandé d'installer des fourrures de 1 po (pleine épaisseur) avec des ouvertures de drainage de 1/2 po tous les 48 po pour permettre l'écoulement de l'eau et pour créer un écran pare-pluie.
- Pour le PAREMENT VERTICAL (8 po de largeur et plus), des fourrures de 1 po (pleine épaisseur) DOIVENT être installées 12 po entraxe.
- Pour le PAREMENT VERTICAL (6 po de largeur et moins), installer les fourrures de 1 po (pleine épaisseur) 16 po entraxe.

On peut se procurer des fourrures de 1 po (pleine épaisseur) en bois traité sous pression fabriquées par Cape Cod chez un marchand de matériaux de construction dans sa région.

PAREMENT HORIZONTAL :

- Installer des fourrures de 1 po (pleine épaisseur) séchées au séchoir ou bien séchées à l'air sur les bandes en plastique ou en métal tous les 12 po ou 16 po.
- Pour installer les fourrures, utiliser des vis (et non des clous) espacées de 12 po au plus verticalement.
- Aux endroits où il n'y a pas de bandes de plastique ou de métal (autour des fenêtres en baie, par exemple), installer deux couches de contreplaqué en bois traité sous pression de 1/2 po à partir du bord de la fenêtre jusqu'aux deux bandes de plastique ou de métal les plus proches de la fenêtre. Visser le contreplaqué à ces deux bandes.

PAREMENT VERTICAL (8 po de largeur et plus) :

- Installer des fourrures de 1 po (pleine épaisseur) séchées au séchoir ou bien séchées à l'air avec des ouvertures de drainage 12 po entraxe tous les 48 po.

PAREMENT VERTICAL (6 po de largeur et moins) :

- Installer des fourrures de 1 po (pleine épaisseur) séchées au séchoir ou bien séchées à l'air avec des ouvertures de drainage 16 po entraxe tous les 48 po.

On peut se procurer des fourrures de 1 po (pleine épaisseur) en bois traité sous pression fabriquées par Cape Cod chez un marchand de matériaux de construction dans sa région.

- Cape Cod Siding fournit des clous annelés en acier inoxydable spécialement conçus pour l'application du parement et des moulures en bois préfini Cape Cod. L'omission d'utiliser les clous Cape Cod entraîne l'annulation de la garantie.
- S'assurer que les clous sont suffisamment longs pour leur permettre de pénétrer au moins 1 po dans un fond de clouage en bois massif.
- Toujours poser des capuchons en plastique fournis par Cape Cod sur la tête du marteau pour protéger la finition sur les têtes de clou.
- L'UTILISATION D'UNE CLOUEUSE PNEUMATIQUE ANNULERA LA GARANTIE.
- Cape Cod fournit des clous en acier inoxydable de types 304 et 316. Utiliser des clous en acier inoxydable de type 316 pour toutes les installations faites dans des « conditions d'exposition extrêmes » (voir section 3).
- Pour empêcher le fendillement des planches de parement, percer des avant-trous près des extrémités des planches.
- On DOIT clouer le parement à 1 po des extrémités et espacer les clous d'un maximum de 16 po horizontalement ou verticalement (voir sections 5 à 9).

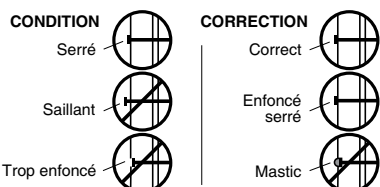

- Utiliser des clous de parement extérieur en bois préfini Cape Cod.
- **FIXER LES CLOUS À INTERVALLES DE 12 PO OU 16 PO ENTRAXE (voir sections 5 à 9).**
- Enfoncer les clous de façon à ce que les têtes de clou soient serrées contre la surface du parement.
- **SI LES CLOUS SONT ENFONCÉS SOUS LA SURFACE DU PAREMENT, ON DOIT COUVRIR LES TROUS DE MASTIC, SINON LA GARANTIE SERA ANNULÉE.**
- **LES TROUS DOIVENT PÉNÉTRER AU MOINS 1 PO DANS LE BOIS MASSIF.**
- Les clous DOIVENT être fixés à 1 po des extrémités des planches de parement ou des moulures.

**À gorge, rainuré Euro et double rombe**  
(6 po et 8 po de largeur)

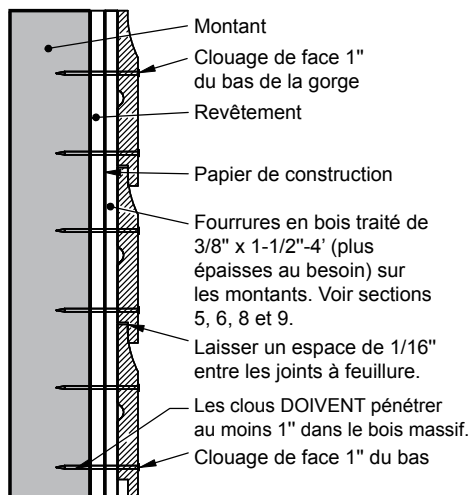

**Rainuré, rainuré Euro et double rombe**  
(6 po et 8 po de largeur)

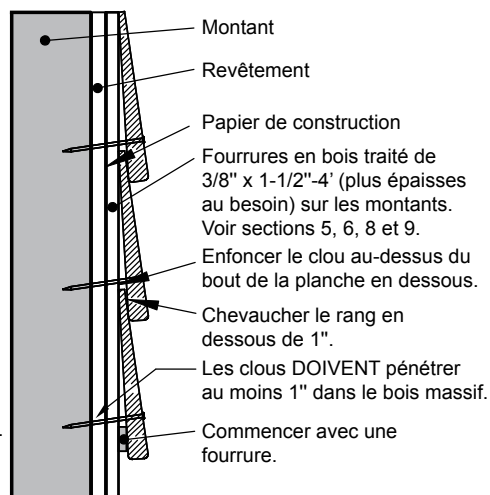

**Déclin à feuillure**  
(6 po et 8 po de largeur)

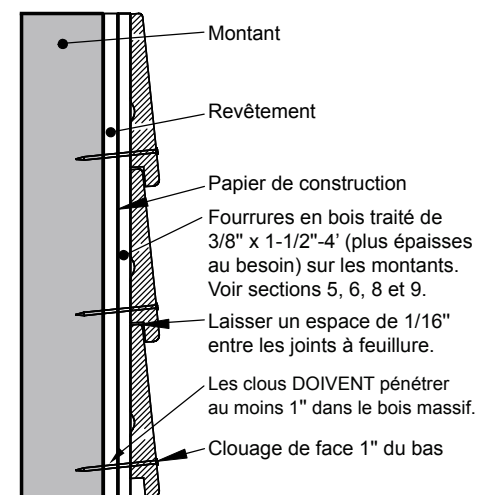

L'installateur DOIT utiliser des fourrures d'au moins 1 po (pleine épaisseur) séchées au séchoir ou bien séchées à l'air (voir sections 5, 7, 8 et 9).

**Joint en V**  
(6 po et 8 po de largeur)

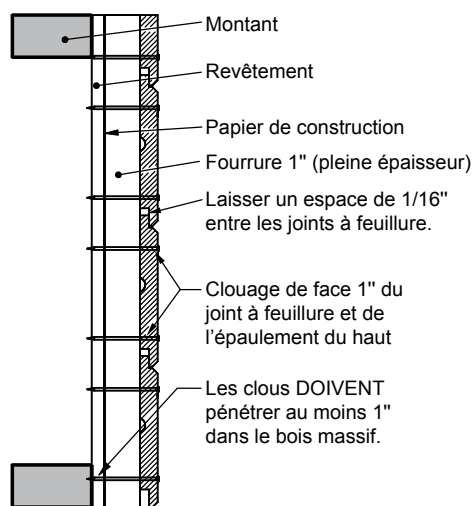

**Rainuré**  
(6 po et 8 po de largeur)

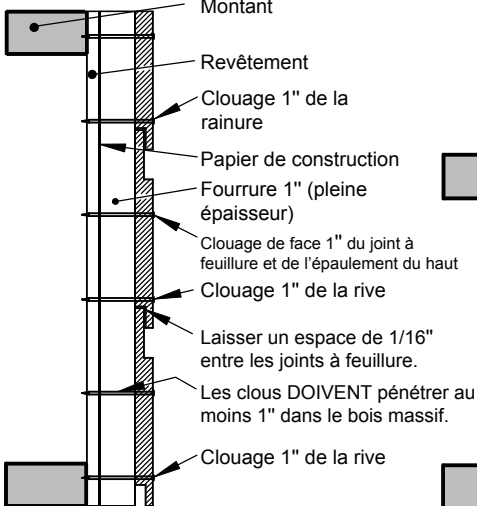

**Planche et tasseau**  
(6 po, 8 po et 10 po de largeur)

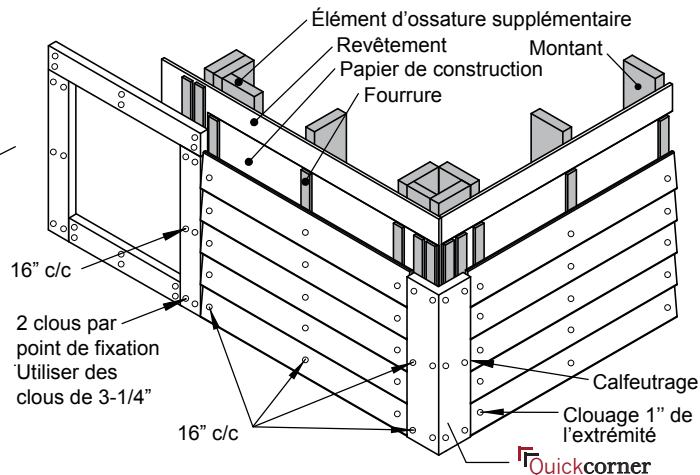
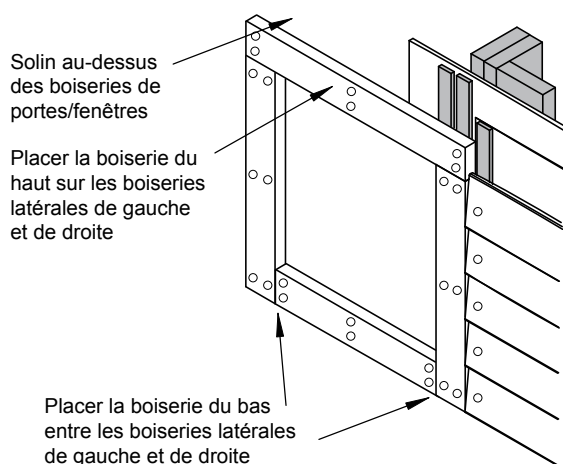
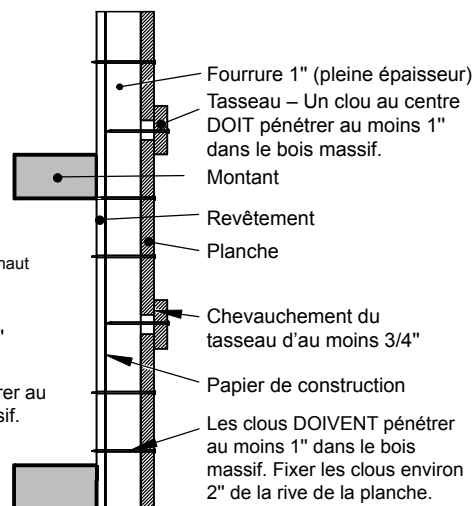

## 15 DÉTAIL DE LUCARNE TYPIQUE

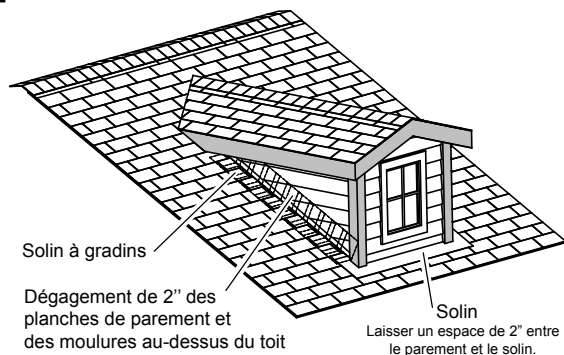

## 16 DÉTAIL DE BORDURE DE TOIT ET DE FRISE TYPIQUE

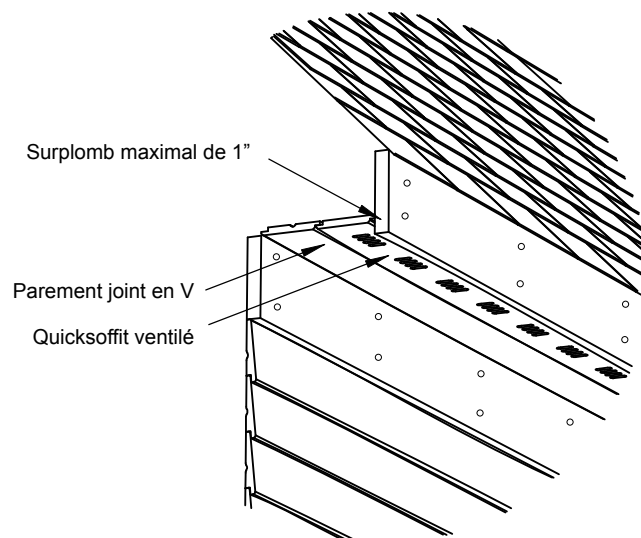

- On peut se procurer le Quicksoffit ventilé de Cape Cod Siding par l'intermédiaire d'un marchand de matériaux de construction de sa région.

## 17 ESPACES DE DÉGAGEMENT

On DOIT prévoir les espaces de dégagement suivants pour les planches de parement et les moulures :

- au moins 6 po au-dessus du niveau du sol ;
- au moins 2 po au-dessus du toit ;
- 1 po au-dessus des terrasses et des seuils ;
- 3/8 po entre le solin et le parement au-dessus des portes et des fenêtres.

## 18 CALFEUTRAGE

- Cape Cod Siding recommande l'utilisation de produits de calfeutrage et de scellement acryliques ou uréthanes d'extérieur à haut rendement pour sceller les espaces autour des portes, des fenêtres, des coins et des autres joints extérieurs qui sont exposés à l'infiltration de l'eau.
- Le calfeutrage ne constitue pas une solution permanente. On doit l'inspecter et l'entretenir à intervalles réguliers, sinon il pourrait se détériorer et permettre à l'eau de s'infiltrer, causant ainsi de sérieux problèmes d'humidité.
- **NE PAS CALFEUTRER LES ENDROITS QUI PERMETTENT À L'EAU DE S'ÉVACUER DES CAVITÉS MURALES** (par exemple, sous les fenêtres et autour des solins). Le calfeutrage ne doit pas adhérer à trois surfaces. Il doit seulement adhérer aux deux surfaces qui créent l'ouverture dans le plan du mur, et non pas à un substrat rigide derrière.
- Dans le cas des espaces plus larges que 1/4 po, insérer une tige d'appui dans les joints à être calfeutrés et appliquer du calfeutrage.
- Toujours suivre les recommandations du fabricant de calfeutrage.

## 19 APPLICATION DE PEINTURE SUR TOUTES LES EXTRÉMITÉS DES PLANCHES COUPÉES SUR LE CHANTIER

Le parement Cape Cod est un produit fini qui exige une manutention et une installation minutieuses.

- S'assurer que la peinture de retouches ne gèle pas. Le cas échéant, **NE PAS** l'utiliser.
- Bien mélanger la peinture de retouches avant de l'appliquer.
- S'assurer que la peinture de retouches est assortie à la couleur du parement en appliquant de la peinture sur une petite surface et en laissant la peinture sécher avant de poursuivre l'application.
- Sceller toutes les extrémités des planches coupées sur le chantier avec de la peinture de retouches.
- L'installateur DOIT réparer les éraflures et les autres dommages causés au parement durant la pose en appliquant de la peinture de retouches. Appliquer la peinture de retouches avec soin.
- **NE PAS** retoucher les têtes de clou ou les imperfections mineures en appliquant la peinture de retouches sur la face du parement, sinon les endroits retouchés pourraient avoir l'air plus brillants que le parement. Pour corriger cette variation de fini et s'assurer que la couleur est uniforme, il faudrait repeindre la planche ou la section de mur en entier.
- Si les têtes de clou ont besoin d'être retouchées, appliquer la peinture de retouches sur les têtes de clou seulement à l'aide du pinceau-éponge fourni, et non pas sur le parement.
- Ne pas appliquer de peinture de retouches sur la face du parement si la température est inférieure à 10 degrés Celsius.

## 20 NOTES GÉNÉRALES

- Installer le parement à gorge, le parement à clin ou le déclin à feuillure de façon horizontale seulement.
- Installer le parement rainuré, rainuré Euro, double rhombe, joint en V et planche et tasseau de façon verticale seulement.

## PROFILÉS DE PAREMENT

DÉCLIN À FEUILLURE

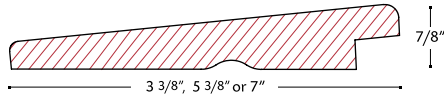

JOINT ENV TRADITIONNEL

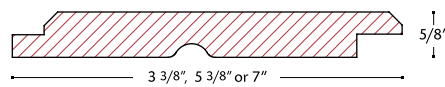

À CLIN

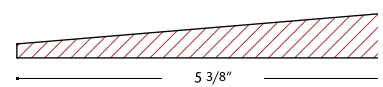

À GORGE TRADITIONNEL

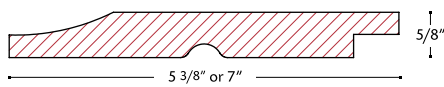

RAINURÉ



PLANCHE ET TASSEAU



DOUBLE RHOMBE

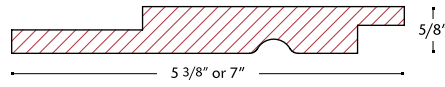
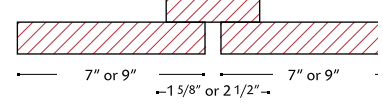
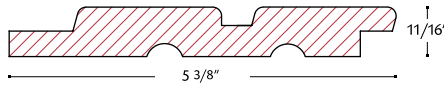

RAINURÉ EURO

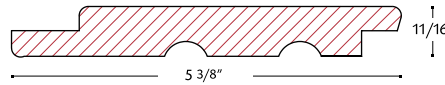

RHOMBE

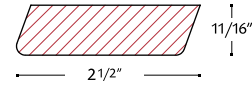

## PROFILÉS DE MOULURES

### DIMENSIONS DE MOULURES (toutes longueurs)

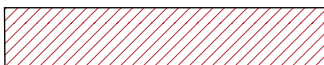

NOMINALES	RÉELLES
2 x 4	1 1/4" x 3 3/8"
2 x 5	1 1/4" x 4 1/4"
2 x 6	1 1/4" x 5 3/8"
2 x 8	1 1/4" x 7"
2 x 10	1 1/4" x 9"
2 x 12	1 1/4" x 11 1/4"



NOMINALES	RÉELLES
1 x 2	1 1/16" x 1 5/8"
1 x 3	1 1/16" x 2 1/2"
1 x 4	1 1/16" x 3 3/8"
1 x 5	1 1/16" x 4 3/4"
1 x 6	1 1/16" x 5 3/8"
1 x 8	1 1/16" x 7"
1 x 10	1 1/16" x 9"
1 x 12	1 1/16" x 11 1/4"

Quicksoffit

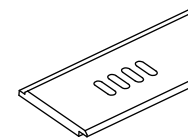
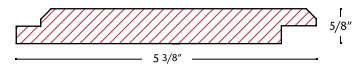

Soffite ventilé toutes longueurs  
2.5 po<sup>2</sup> de circulation d'air par pi lin.  
Consulter le code du bâtiment en vigueur pour connaître le débit de ventilation requis.

### PROFILÉS DE MOULURES

Quickcorner

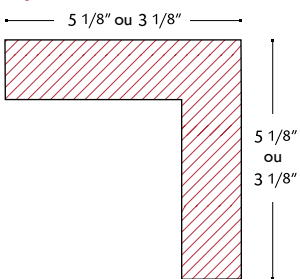

Les coins Quickcorner de 5 1/8" sont offerts en longueurs de 10 pi et de 16 pi, tandis que les coins Quickcorner de 3 1/8" sont offerts en longueurs de 10 pi.

COIN INTÉRIEUR

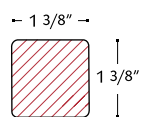

Les coins intérieurs et les coins d'une pièce sont offerts en longueurs de 10 pi.

COIN D'UNE PIÈCE

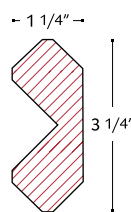

MOULURE DE SEUIL

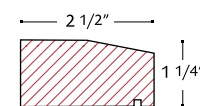

MOULURE VICTORienne



PLANCHE DÉCORATIVE



### PROFILÉS DE MOULURES ARCHITECTURALES

CHAMBRANLE

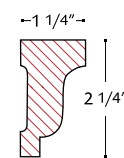
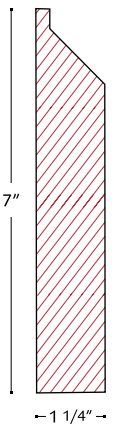
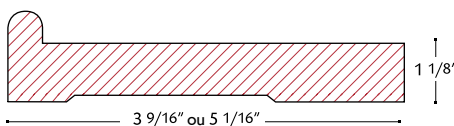

LINTEAU

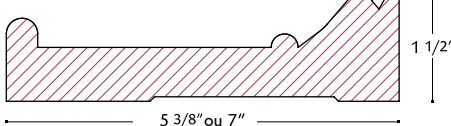

CORNICHE

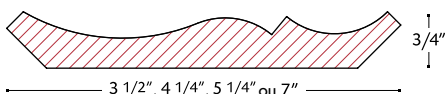

Pour en savoir plus, scanner le code.